



COLEGIO DE BACHILLERES DEL ESTADO DE QUINTANA ROO

DIRECCIÓN GENERAL

DEPARTAMENTO DE RECURSOS MATERIALES Y SERVICIOS GENERALES

Orden de Compra



COLEGIO DE BACHILLERES

Gobierno del Estado de Quintana Roo

No. Poliza: 0-43300009 No. Orden: 63 No. Oficio: 1/2024/STEC

Proveedor			Fecha	
Nombre: LOGEX ENVIOS	Dirección: CALLE 124 A NO. 809	Telefono:	29-02-2024	

Solicitante			Tipo de Compra	
DEPARTAMENTO DE RECURSOS MATERIALES Y SERVICIOS			Compra/Servicio	

No.	Cantidad	Partida	Unidad	Nombre y descripción del artículo	Precio	Subtotal
1	1,000.00	31801	Servicio	GUÍAS DE MENSAJERÍA. (DESCUENTO:\$0.00)	\$159.48	\$159,480.00

Clave presupuestal:

Destino del Material SECRETARIA TECNICA	SubTotal	\$159,480.00
Observaciones adq guías mensajería para las unidades administrativas y envio de correspondencia	Cargo por redondeo	\$3.20
	IVA	\$25,516.80
	Total	\$185,000.00

8

8

28/5/2024

de anexa contrato.

Comprobación M-31 Lic. Raúl Karim Hassan Ramirez Cobos 4185,000

4/3/2024

ELABORÓ Licda. VIRIDIANA ELIZABETH ALFONZO GARCIA Auxiliar de la Oficina de Compras	REVISÓ <i>[Signature]</i> Lic. Víctor Daniel Kamul Canche Jefe del Departamento de Recursos Materiales y Servicios	APROBÓ <i>[Signature]</i> Lic. VICTOR DANIEL KAMUL CANCHE Jefe del Departamento de Recursos Materiales y Servicios	AUTORIZÓ Mtra. VALERIA JOSEFINA ALCOZER MONSREAL Directora Administrativa
Vo. Bo.l	ACEPTO	MENSAJERIA Y PAQUETERIA LOGEXS S.A. DE C.V.	Nombre y firma: Carga: Fecha:
Control Presupuestal	Proveedor		



COLEGIO DE BACHILLERES DEL ESTADO DE QUINTANA ROO

DIRECCIÓN GENERAL

DEPARTAMENTO DE RECURSOS MATERIALES Y SERVICIOS GENERALES

AV. HEROES No.310 ENTRE JUSTO SIERRA Y BUGAMBILIAS C.P 77010 CHETUMAL QUINTAN ROO

TEL 01 983 83 5 00 40 EXT 226 Y 264



ENTREGA-RECEPCION DE PRODUCTOS/SERVICIO

Unidad administrativa:	SECRETARIA TECNICA	No. de Entrada:63
Departamento:		
Orden de Compra No.:	63	
Factura:		
Proveedor:	LOGEX ENVIOS (MENSAJERIA Y PAQUETERIA LOGEXS S.A. DE C.V.)	
Fecha E/S:29-02-2024	Compra/Servicio	



Articulo	Nombre	Cantidad	Unidad	Precio	Total
1	GUÍAS DE MENSAJERÍA.	1000.0	Servicio	\$159.48	\$184,996.80

Nota: Los precios unitarios ya incluyen descuento	Total	\$185,000.00
<p>Lic. VICTOR DAMIAN KUMUL CANCHE Jefe del Departamento de Recursos Materiales y Servicios</p> <p>V00-08-13 /slad.col@qroo.edu.mx</p>		<p>Recibi Nombre y firma <i>Paul Ramirez Cole</i></p> <p>082017024059 PO-11-IT-01-FT-04</p>

ENTREGA-RECEPCION DE PRODUCTOS/SERVICIOS

Unidad administrativa:	CSAI PLAYA DEL CARMEN	No. de Entrada: 63-A
Departamento:		
Orden de Compra No.:	63-A	
Factura:		
Proveedor:	MENSAJERIA Y PAQUETERIA LOGEXS	
Fecha E/S:	29/02/2024	

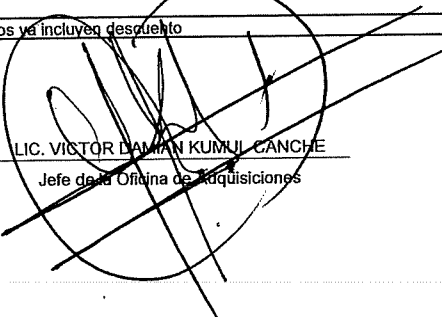
Articulo	Nombre	Cantidad	Unidad	Precio	Total
1	GUIAS DE MENSAJERIA	30	PIEZA	159.48	5,550.00

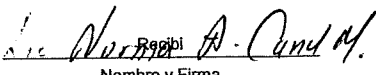
Nota: Los precios unitarios ya incluyen descuento	Total	5,550.00
 LIC. VICTOR DAMIAN KUMUL CANCHE Jefe de la Oficina de Adquisiciones	 COLEGIO DE BACHILLERES PLAYA DEL CAR	 Lic. Norma A. Candel Nombre y Firma



Gobierno del Estado de Quintana Roo

COLEGIO DE BACHILLERES DEL ESTADO DE QUINTANA ROO

DIRECCION GENERAL

DEPARTAMENTO DE RECURSOS MATERIALES Y SERVICIOS GENERALES

AV. HEROES NO. 310, ENTRE JUSTO SIERRA Y BUGAMBILIAS C.P. 77010 CHETUMAL QUINTANA ROO

TEL 983 83 5 00 40 EXT 226 Y 264



COLEGIO DE BACHILLERES

ENTREGA-RECEPCION DE PRODUCTOS/SERVICIOS

Unidad administrativa:	PLANTEL CANCUN UNO	No. de Entrada: 63-B
Departamento:		
Orden de Compra No.:	63-B	
Factura:		
Proveedor:	MENSAJERIA Y PAQUETERIA LOGEXS	
Fecha E/S:	29/02/2024	

Artículo	Nombre	Cantidad	Unidad	Precio	Total
1	GUIAS DE MENSAJERIA	30	PIEZA	159.48	5,550.00

Complemento Logex Uno

COLEGIO DE BACHILLERES DEL ESTADO DE QUINTANA ROO PLANTEL CANCUN UNO DIRECCION

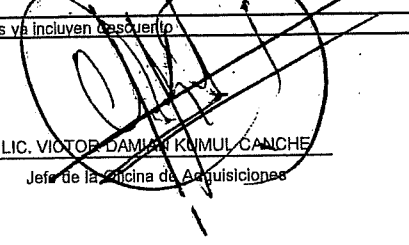
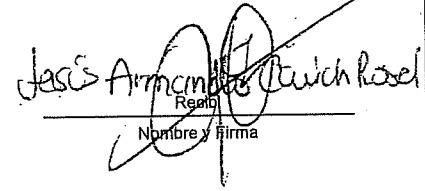
Nota: Los precios unitarios ya incluyen descuento	Total	5,550.00
 LIC. VICTOR DAMIAN KUMUL CANCHE Jefe de la Oficina de Adquisiciones		 Nombre y Firma





COLEGIO DE BACHILLERES DEL ESTADO DE QUINTANA ROO
 DIRECCION GENERAL
 DEPARTAMENTO DE RECURSOS MATERIALES Y SERVICIOS GENERALES
 AV. HEROES NO. 310, ENTRE JUSTO SIERRA Y BUGAMBILIAS C.P. 77010 CHETUMAL QUINTANA ROO
 TEL 983 83 5 00 40 EXT 226 Y 264



ENTREGA-RECEPCION DE PRODUCTOS/SERVICIOS

Unidad administrativa:	PLANTEL PLAYA DEL CARMEN	No. de Entrada: 63-C
Departamento:		
Orden de Compra No.:	63-C	
Factura:		
Proveedor:	MENSAJERIA Y PAQUETERIA LOGEXS	
Fecha E/S:	29/02/2024	

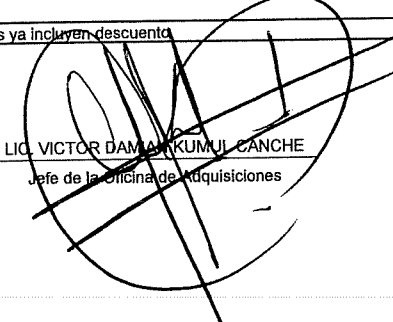
Artículo	Nombre	Cantidad	Unidad	Precio	Total
1	GUIAS DE MENSAJERIA	15	PIEZA	159.48	2,775.00

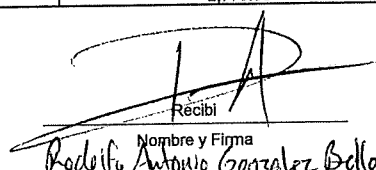
Nota: Los precios unitarios ya incluyen descuento	Total	2,775.00
 LIC. VICTOR DAMIAN KUMUL CANCHE Jefe de la Oficina de Adquisiciones	 COLEGIO DE BACHILLERES DEL ESTADO DE QUINTANA ROO PLANTEL PLAYA DEL CARMEN DIRECCION SUBDIRECCION ADMINISTRATIVA	 Recibi Nombre y Firma Rodolfo Antonio Gonzalez Bello



Gobierno del Estado de Quintana Roo

COLEGIO DE BACHILLERES DEL ESTADO DE QUINTANA ROO

DIRECCION GENERAL

DEPARTAMENTO DE RECURSOS MATERIALES Y SERVICIOS GENERALES

AV. HEROES NO. 310, ENTRE JUSTO SIERRA Y BUGAMBILIAS C.P. 77010 CHETUMAL QUINTANA ROO

TEL 983 83 6 00 40 EXT 226 Y 264





COLEGIO DE BACHILLERES

ENTREGA-RECEPCION DE PRODUCTOS/SERVICIOS

Unidad administrativa:	EMSAD PUERTO AVENTURAS	No. de Entrada: 63-D
Departamento:		
Orden de Compra No.:	63-D	
Factura:		
Proveedor:	MENSAJERIA Y PAQUETERIA LOGEXS	
Fecha E/S:	29/02/2024	

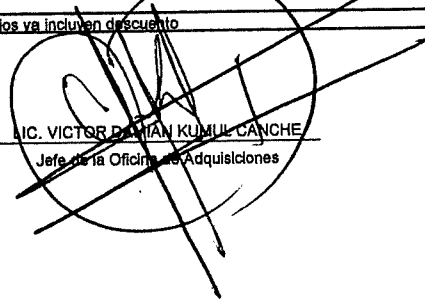
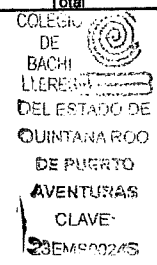
Artículo	Nombre	Cantidad	Unidad	Precio	Total
1	GUIAS DE MENSAJERIA	25	PIEZA	159.48	4,625.00

Nota: Los precios unitarios ya incluyen descuento	Total	4,625.00
 M.C. VICTOR DAMIAN KUMUL CANCHE Jefe de la Oficina de Adquisiciones	 COLEGIO DE BACHILLERES DEL ESTADO DE QUINTANA ROO DE PUERTO AVENTURAS CLAVE: 29EMR0024S	 Nictelia Sanchez Cruz Nombre y Firma



Gobierno del Estado de Quintana Roo

COLEGIO DE BACHILLERES DEL ESTADO DE QUINTANA ROO

DIRECCION GENERAL

DEPARTAMENTO DE RECURSOS MATERIALES Y SERVICIOS GENERALES

AV. HEROES NO. 310, ENTRE JUSTO SIERRA Y BUGAMBILIAS C.P. 77010 CHETUMAL QUINTANA ROO

TEL 983 83 5 00 40 EXT 226 Y 264





COLEGIO DE BACHILLERES

ENTREGA-RECEPCION DE PRODUCTOS/SERVICIOS

Unidad administrativa:	OFICIALIA DE PARTES	No. de Entrada: 63-E
Departamento:		
Orden de Compra No.:	63-E	
Factura:		
Proveedor:	MENSAJERIA Y PAQUETERIA LOGEXS	
Fecha E/S:	29/02/2024	

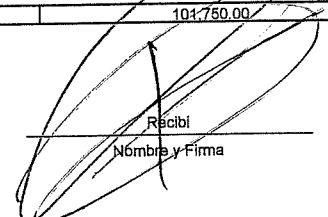
Artículo	Nombre	Cantidad	Unidad	Precio	Total
1	GUIAS DE MENSAJERIA	550	PIEZA	159.48	101,750.00

Nota: Los precios unitarios va incluir descuento	Total	101,750.00
 L.C. VICTOR DAMARIN KUMUL CANCHE Jefe de la Oficina de Adquisiciones		 Recibi Nombre y Firma 



Gobierno del Estado de Quintana Roo

COLEGIO DE BACHILLERES DEL ESTADO DE QUINTANA ROO

DIRECCION GENERAL

DEPARTAMENTO DE RECURSOS MATERIALES Y SERVICIOS GENERALES

AV. HEROES NO. 310, ENTRE JUSTO SIERRA Y BUGAMBILIAS C.P. 77010 CHETUMAL QUINTANA ROO

TEL 983 83 5 00 40 EXT 226 Y 264



COLEGIO DE BACHILLERES

ENTREGA-RECEPCION DE PRODUCTOS/SERVICIOS

Unidad administrativa:	COORDINACION ZONA NORTE	No. de Entrada: 63-F
Departamento:		
Orden de Compra No.:	63-F	
Factura:		
Proveedor:	MENSAJERIA Y PAQUETERIA LOGEXS	
Fecha E/S: 29/02/2024		

Articulo	Nombre	Cantidad	Unidad	Precio	Total
1	GUIAS DE MENSAJERIA	35	PIEZA	159.48	6,475.00

Nota: Los precios unitarios ya incluyen descuento Total 6,475.00

~~LIC. VICTOR DAMIAN KUMUL CANICHE~~
~~Jefe de la Oficina de Adquisiciones~~

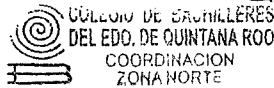

ING. SESILS ALBERTO FERNANDEZ GUINER
 Nombre y Firma



Gobierno del Estado de Quintana Roo

COLEGIO DE BACHILLERES DEL ESTADO DE QUINTANA ROO

DIRECCION GENERAL

DEPARTAMENTO DE RECURSOS MATERIALES Y SERVICIOS GENERALES

AV. HEROES NO. 310, ENTRE JUSTO SIERRA Y BUGAMBILIAS C.P. 77010 CHETUMAL QUINTANA ROO

TEL 983 83 5 00 40 EXT 226 Y 264



COLEGIO DE BACHILLERES

ENTREGA-RECEPCION DE PRODUCTOS/SERVICIOS

Unidad administrativa:	COORDINACION ZONA CENTRO	No. de Entrada: 63-G
Departamento:		
Orden de Compra No.:	63-G	
Factura:		
Proveedor:	MENSAJERIA Y PAQUETERIA LOGEXS	
Fecha E/S:	29/02/2024	

Artículo	Nombre	Cantidad	Unidad	Precio	Total
1	GUIAS DE MENSAJERIA	30	PIEZA	159.48	5,550.00

Nota: Los precios unitarios ya incluyen descuento

Total

5,550.00

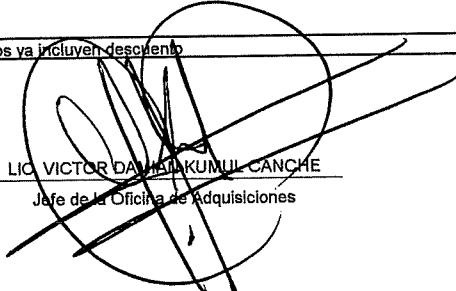

 LIC. VICTOR DAVILA KUMUL CANCHE
 Jefe de la Oficina de Adquisiciones



Recibi

Nombre y Firma

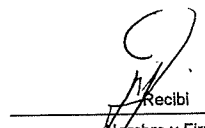
COLEGIO DE BACHILLERES
 COORDINACION ZONA CENTRO

 Lic. Edgar Milton Temay Deul
 Auxiliar Administrativo de la
 Coordinación de la Zona Centro



Gobierno del Estado de Quintana Roo

COLEGIO DE BACHILLERES DEL ESTADO DE QUINTANA ROO

DIRECCION GENERAL

DEPARTAMENTO DE RECURSOS MATERIALES Y SERVICIOS GENERALES

AV. HEROES NO. 310, ENTRE JUSTO SIERRA Y BUGAMBILIAS C.P. 77010 CHETUMAL QUINTANA ROO

TEL 983 83 5 00 40 EXT 226 Y 264





COLEGIO DE BACHILLERES

ENTREGA-RECEPCION DE PRODUCTOS/SERVICIOS

Unidad administrativa:	CSAI CANCUN	No. de Entrada: 63-H
Departamento:		
Orden de Compra No.:	63-H	
Factura:		
Proveedor:	MENSAJERIA Y PAQUETERIA LOGEXS	
Fecha E/S:	29/02/2024	

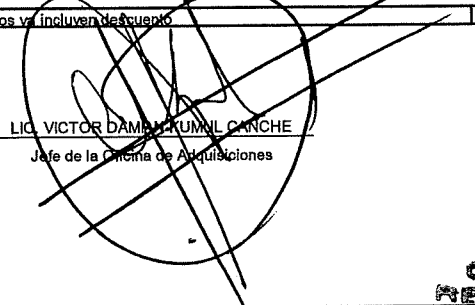
Artículo	Nombre	Cantidad	Unidad	Precio	Total
1	GUIAS DE MENSAJERIA	70	PIEZA	159.48	12,950.00

Nota: Los precios unitarios ya incluyen descuentos	Total	12,950.00
 LIC. VICTOR DAMA TRUJILLO CANCHE Jefe de la Oficina de Adquisiciones		 Lic. Marvin Alexander Loza Lopez Recibi Nombre y Firma
 COLEGIO DE BACHILLERES C.S.A.I. CANCÚN REC. MATERIALES Y SERVICIOS		



Gobierno del Estado de Quintana Roo

COLEGIO DE BACHILLERES DEL ESTADO DE QUINTANA ROO

DIRECCION GENERAL

DEPARTAMENTO DE RECURSOS MATERIALES Y SERVICIOS GENERALES

AV. HEROES NO. 310, ENTRE JUSTO SIERRA Y BUGAMBILIAS C.P. 77010 CHETUMAL QUINTANA ROO

TEL 983 83.5 00 40 EXT 226 Y 264



COLEGIO DE BACHILLERES

ENTREGA-RECEPCION DE PRODUCTOS/SERVICIOS

Unidad administrativa:	PLANTEL CANCUN DOS	No. de Entrada: 63-I
Departamento:		
Orden de Compra No.:	63-I	
Factura:		
Proveedor:	MENSAJERIA Y PAQUETERIA LOGEXS	
Fecha E/S:	29/02/2024	

Artículo	Nombre	Cantidad	Unidad	Precio	Total
1	GUIAS DE MENSAJERIA	30	PIEZA	159.48	5,550.00

Nota: Los precios unitarios ya incluyen descuento

Total 5,550.00

COLEGIO DE BACHILLERES DEL ESTADO DE QUINTANA ROO

13 MAR. 2024

RECIBIDO DEPTO. DE RECURSOS HUMANOS Y FINANCIEROS

LIC. VICTOR DA SILVA KUMUL CANCHE
Jefe de la Oficina de Adquisiciones

Ma. Del Carmen Perez E.
Nombre y Firma



COLEGIO DE BACHILLERES DEL ESTADO DE QUINTANA ROO

DIRECCION GENERAL

DEPARTAMENTO DE RECURSOS MATERIALES Y SERVICIOS GENERALES

AV. HEROES NO. 310, ENTRE JUSTO SIERRA Y BUGAMBILIAS C.P. 77010 CHETUMAL QUINTANA ROO

TEL 983 83 5 00 40 EXT 226 Y 264



ENTREGA-RECEPCION DE PRODUCTOS/SERVICIOS

Unidad administrativa:	PLANTEL CANCUN CUATRO	No. de Entrada: 63-J
Departamento:		
Orden de Compra No.:	63-J	
Factura:		
Proveedor:	MENSAJERIA Y PAQUETERIA LOGEXS	
Fecha E/S:	29/02/2024	

Articulo	Nombre	Cantidad	Unidad	Precio	Total
1	GUIAS DE MENSAJERIA	25	PIEZA	159.48	4,625.00

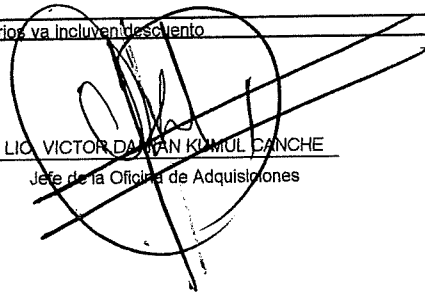
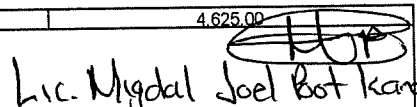

Nota: Los precios unitarios va incluir descuento	Total	4,625.00
 LIC. VICTOR DA MAN KUMUL CANCHE Jefe de la Oficina de Adquisiciones		 Lic. Mygdal Joel Bot Kantun Recibi Nombre y Firma



Gobierno del Estado de Quintana Roo

COLEGIO DE BACHILLERES DEL ESTADO DE QUINTANA ROO

DIRECCION GENERAL

DEPARTAMENTO DE RECURSOS MATERIALES Y SERVICIOS GENERALES

AV. HEROES NO. 310, ENTRE JUSTO SIERRA Y BUGAMBILIAS C.P. 77010 CHETUMAL QUINTANA ROO

TEL 983 83 5 00 40 EXT 226 Y 264



COLEGIO DE BACHILLERES

ENTREGA-RECEPCION DE PRODUCTOS/SERVICIOS

Unidad administrativa:	PLANTEL COZUMEL	No. de Entrada: 63-K
Departamento:		
Orden de Compra No.:	63-K	
Factura:		
Proveedor:	MENSAJERIA Y PAQUETERIA LOGEXS	
Fecha E/S:	29/02/2024	

Articulo	Nombre	Cantidad	Unidad	Precio	Total
1	GUIAS DE MENSAJERIA	40	PIEZA	159.48	7,400.00

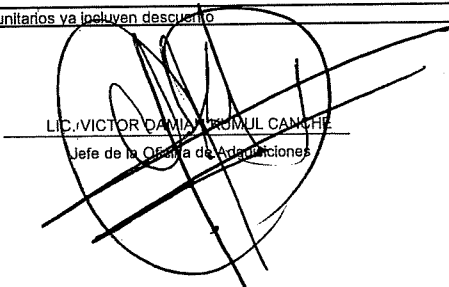
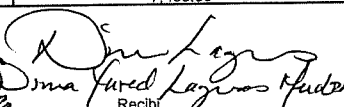
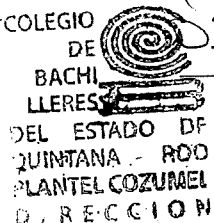
Nota: Los precios unitarios ya incluyen descuento	Total	7,400.00
 LIC. VICTOR DANIA PERDOMO CANCHE Jefe de la Oficina de Adquisiciones		 Recibi Nombre y Firma
		



COLEGIO DE BACHILLERES DEL ESTADO DE QUINTANA ROO
 DIRECCION GENERAL
 DEPARTAMENTO DE RECURSOS MATERIALES Y SERVICIOS GENERALES
 AV. HEROES NO. 310, ENTRE JUSTO SIERRA Y BUGAMBILIAS C.P. 77010 CHETUMAL QUINTANA ROO
 TEL 983 83 5 00 40 EXT 226 Y 264



ENTREGA-RECEPCION DE PRODUCTOS/SERVICIOS

Unidad administrativa:	PLANTEL IGNACIO ZARAGOZA	No. de Entrada: 63-L
Departamento:		
Orden de Compra No.:	63-L	
Factura:		
Proveedor:	MENSAJERIA Y PAQUETERIA LOGEXS	
Fecha E/S:	29/02/2024	

Artículo	Nombre	Cantidad	Unidad	Precio	Total
1	GUIAS DE MENSAJERIA	30	PIEZA	159.48	5,550.00

Nota: Los precios unitarios ya incluyen impuesto	Total	5,550.00
--	-------	----------

~~LIC. VICTOR DOMINIAN KUMUL CANCHE
 Jefe de la Oficina de Adquisiciones~~

Nombre y Firma

COLEGIO DE BACHILLERES
PLANTEL
IGNACIO ZARAGOZA
 1 AVE 23 FCAMM175



COLEGIO DE BACHILLERES DEL ESTADO DE QUINTANA ROO

DIRECCION GENERAL

DEPARTAMENTO DE RECURSOS MATERIALES Y SERVICIOS GENERALES

AV. HEROES.NO. 310, ENTRE JUSTO SIERRA Y BUGAMBILIAS C.P. 77010 CHETUMAL QUINTANA ROO

TEL 983 83 5 00 40 EXT 226 Y 264



ENTREGA-RECEPCION DE PRODUCTOS/SERVICIOS

Unidad administrativa:	PLANTEL CIUDAD MUJERES	No. de Entrada: 63-M
Departamento:		
Orden de Compra No.:	63-M	
Factura:		
Proveedor:	MENSAJERIA Y PAQUETERIA LOGEXS	
Fecha E/S:	29/02/2024	

Articulo	Nombre	Cantidad	Unidad	Precio	Total
1	GUIAS DE MENSAJERIA	20	PIEZA	159.48	3,700.00

Nota: Los precios unitarios ya incluyen descuento

Total

3,700.00

LIC. VICTOR DAMIAN KUMUL CANCHE
Jefe de la Oficina de Adquisiciones



PLANTEL CIUDAD MUJERES

CLAVE: 23ECB0024L

Recibi
Nombre y Firma



Gobierno del Estado de Quintana Roo

COLEGIO DE BACHILLERES DEL ESTADO DE QUINTANA ROO

DIRECCION GENERAL

DEPARTAMENTO DE RECURSOS MATERIALES Y SERVICIOS GENERALES

AV. HEROES NO. 310, ENTRE JUSTO SIERRA Y BUGAMBILIAS C.P. 77010 CHETUMAL QUINTANA ROO

TEL 983 83 5 00 40 EXT 226 Y 264



COLEGIO DE BACHILLERES

ENTREGA-RECEPCION DE PRODUCTOS/SERVICIOS

Unidad administrativa:	MODULAR COZUMEL	No. de Entrada: 63-N
Departamento:		
Orden de Compra No.:	63-N	
Factura:		
Proveedor:	MENSAJERIA Y PAQUETERIA LOGEXS	
Fecha E/S:	29/02/2024	

Artículo	Nombre	Cantidad	Unidad	Precio	Total
1	GUIAS DE MENSAJERIA	40	PIEZA	159.48	7,400.00

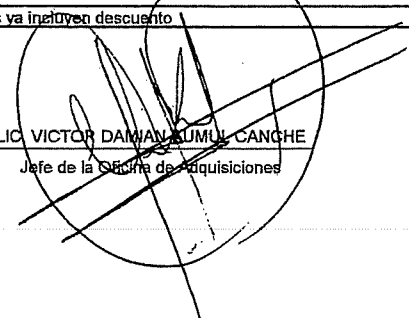
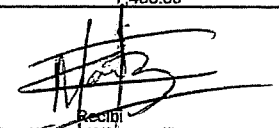

COLEGIO DE BACHILLERES
BACHILLERATO MODULAR
SEDE COZUMEL

Nota: Los precios unitarios va incluyen descuento	Total	7,400.00
 LIC. VICTOR DAMIAN SUMIL CANCHE Jefe de la Oficina de Adquisiciones		 Recibi GENY MARISOL EUAN MAY



Gobierno del Estado de Quintana Roo

COLEGIO DE BACHILLERES DEL ESTADO DE QUINTANA ROO

DIRECCION GENERAL

DEPARTAMENTO DE RECURSOS MATERIALES Y SERVICIOS GENERALES

AV. HEROES NO. 310, ENTRE JUSTO SIERRA Y BUGAMBILIAS C.P. 77010 CHETUMAL QUINTANA ROO

TEL 983 83 5 00 40 EXT 226 Y 264



COLEGIO DE BACHILLERES

ENTREGA-RECEPCION DE PRODUCTOS/SERVICIOS

Unidad administrativa:	PLANTEL ISLA MUJERES	No. de Entrada: 63-O
Departamento:		
Orden de Compra No.:	63-O	
Factura:		
Proveedor:	MENSAJERIA Y PAQUETERIA LOGEXS	
Fecha E/S:	29/02/2024	

Articulo	Nombre	Cantidad	Unidad	Precio	Total
1	GUIAS DE MENSAJERIA	30	PIEZA	159.48	5,550.00

COLEGIO



Nota: Los precios unitarios ya incluyen descuento

DE BACHILLERES DEL ESTADO DE QUINTANA ROO

Total

5,550.00

LIC. VICTOR DAMIAN KUMUL CANCHE
Jefe de la Oficina de Adquisiciones

PLANTEL ISLA MUJERES
DIRECCIÓN

[Handwritten Signature]
Nombre y Firma



POLIZA DE ORDEN

Folio	Fecha	Concepto
043300009	29/02/2024	POLIZA DE ORDEN DE COMPRA ORDEN NO. 63 DEL 29-02-2024
Fuente de Financiamiento:		Ingresos Propios

No.	Cuenta	Descripción	Cargo	Abono
1	8240-0433-31801-00000	SERVICIOS POSTALES Y TELEGRÁFICOS	\$ 185,000.00	
2	8220-0433-31801-00000	SERVICIOS POSTALES Y TELEGRÁFICOS		\$ 185,000.00
			\$ 185,000.00	\$ 185,000.00

Verónica Alvarez

Realizo

Victor D. Hernandez C.

Reviso

cobaqroo.edu.mx

Fecha Impresión: 12/03/2024

Verónica Alvarez

Autorizo

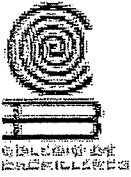

POLIZA DE ORDEN

Folio	Fecha	Concepto
O43300009	29/02/2024	POLIZA DE ORDEN DE COMPRA. ORDEN NO. 63 DEL 29-02-2024

Estado Presupuestal	Objeto de Gasto	Nombre Objeto de Gasto	Actividad	Fuente de Financiamiento	Monto
Comprometido	31801	SERVICIOS POSTALES Y TELEGRAFICOS	Adquisición de las Guías de Mensajería	Ingresos Propios	185,000.00

[Handwritten Signature]
 Verónica Alfaro

Realizo

[Handwritten Signature]
 Víctor Manuel

Reviso

cobaqroo.edu.mx

Fecha Impresión: 12/03/2024

[Handwritten Signature]
 Antonio Alcazar

Aprobado

[Handwritten Signature]



Gobierno del Estado de Quintana Roo

COLEGIO DE BACHILLERES DEL ESTADO DE QUINTANA ROO

DIRECCIÓN GENERAL

DEPARTAMENTO DE RECURSOS MATERIALES Y SERVICIOS GENERALES

AV. OTHON P. BLANCO NO. 243 CHETUMAL QUINTANA ROO TEL 01 983 83 5 00 40 EXT 226 Y 264



COLEGIO DE BACHILLERES

CONTRA RECIBO

Recibi de:	MENSAJERIA Y PAQUETERIA LOGEXS S.A. DE C.V. [LOGEX ENVIOS] CALLE 124 A NO. 809	Folio:	12689
Fecha del Contrarecibo: 07/05/2024			
No. Poliza: 43300001			

Detalle de la compra		
No. Factura	No. Orden de compra	Importe de la factura
39697 [08-03-2024]	63[29/02/2024]	\$185,000.00

Observaciones:	Se recibe los documentos originales para el trámite de pago ante el departamento de Recursos Financieros
Registra: ROSAURA VANESA DOMINGUEZ DOMINGUEZ	

FT-MAT-TEM

siad.cobaqroo.edu.mx

Fecha de Impresión



POLIZA DE DIARIO

Folio	Fecha	Concepto
D43300001	07/05/2024	ADQ GUÍAS MENSAJERIA PARA LAS UNIDADES ADMINISTRATIVAS Y ENVIO DE CORRESPONDENCIA
Fuente de financiamiento:		Ingresos Propios

No.	Cuenta	Descripción	Cargo	Abono
1	5131-0433-31801-00000	SERVICIOS POSTALES Y TELEGRAFICOS	\$ 185,000.00	
2	2112-0585-00000-00000	MENSAJERIA Y PAQUETERIA LOGEXS S/A DE CV		\$ 185,000.00
3	8250-0433-31801-00000	SERVICIOS POSTALES Y TELEGRAFICOS	\$ 185,000.00	
4	8240-0433-31801-00000	SERVICIOS POSTALES Y TELEGRAFICOS		\$ 185,000.00
			\$ 370,000.00	\$ 370,000.00

8

8

[Handwritten Signature]
 Realizo
 [Handwritten Name]

[Handwritten Signature]
 Reviso
 [Handwritten Name]

[Handwritten Signature]
 Autorizo
 [Handwritten Name]



POLIZA DE DIARIO

Folio	Fecha	Concepto
D43900001	07/05/2024	ADQ:GUIAS MENSAJERIA PARA LAS UNIDADES ADMINISTRATIVAS Y ENVIO DE CORRESPONDENCIA

Estado Presupuestal	Objeto de Gasto	Nombre Objeto de Gasto	Actividad	Fuente de Financiamiento	Monto
Devengado	31801	SERVICIOS POSTALES Y TELEGRAFICOS	Adquisición de las Guías de Mensajería	Ingresos Propios	185,000.00

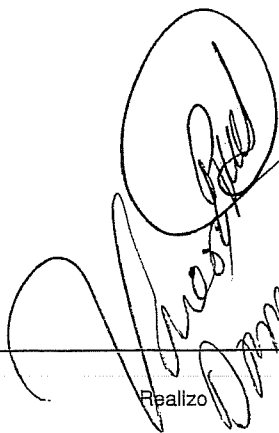
Realizo

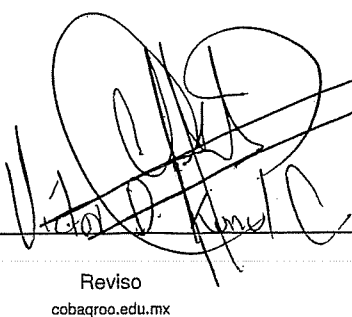
Reviso

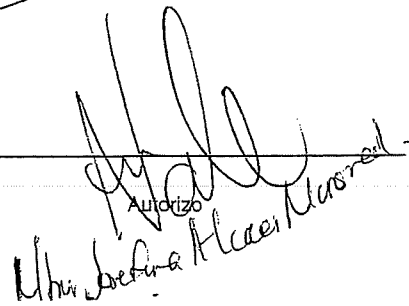
Autorizo